

# Wartungsanleitung

## PSK PORTAL 200-Z PLUS

Alle hier angegebenen  
Beschlagteile fetten bzw. ölen!  
Verwenden Sie **ausschließlich**  
säure- und harzfreies Fett oder Öl.



= **Schmierstellen**



= **einstellbare Exzenterschließzapfen**



= **einstellbare Schließzapfen S-ES**



= **sicherheitsrelevanter Bereich**

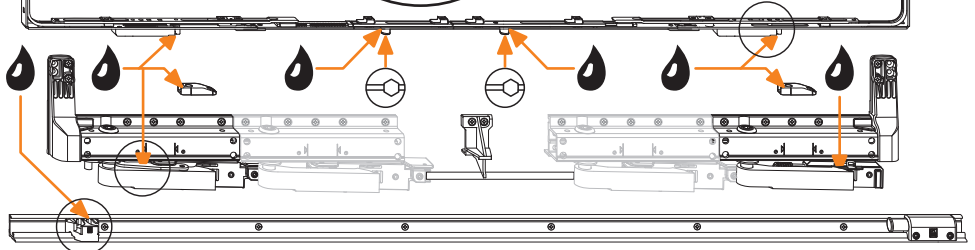
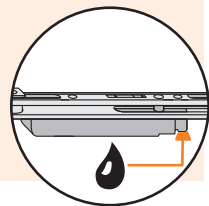
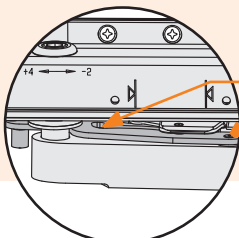
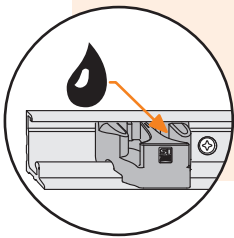

# Schmierstellen am Schließblech und – Zapfen

## Holz-Elemente

Schließblech S-ES

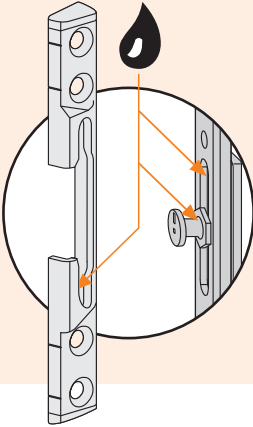

Schließblech 56

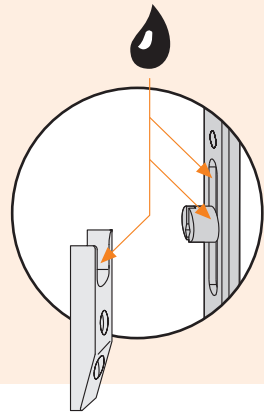

## Kunststoff-Elemente

Schließblech S-ES

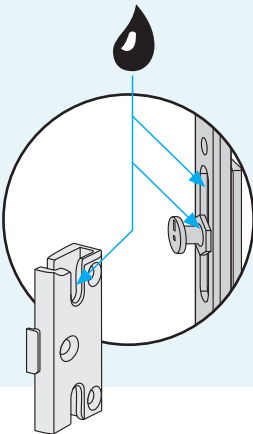

Schließblech 56

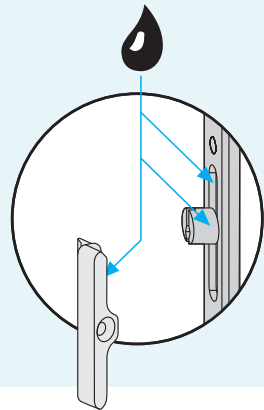

## Bitte beachten Sie die Sicherheitshinweise:

Ihr Parallel-Schiebe-Kipp-Element ist mit einem hochwertigen SIEGENIA-AUBI Beschlag ausgestattet.

Damit dessen einwandfreie Funktion erhalten bleibt, müssen Sie folgende Hinweise unbedingt beachten:

*Innerhalb der sicherheitsrelevanten Bereiche sind alle Beschlagteile durch Sichtprüfung auf einwandfreien Zustand und einwandfreie Funktion zu prüfen.*

*Besonders zu beachten ist, dass die Gleiter in der Führungsschiene einwandfrei sauber und gängig sind.*

*Wurde das Parallel-Schiebe-Kipp-Element längere Zeit nicht geöffnet, kann es zu Schwergängigkeit kommen. Deshalb schwergängige Flügel- oder Beschlagelmente nicht ruckartig bzw. gewaltsam öffnen! Sondern Ursache der Schwergängigkeit ermitteln und beseitigen lassen.*

*Beschlagteile, gemäß Plan auf Seite 1, regelmäßig fetten.*

*Lauf- und Führungsschiene regelmäßig reinigen, oder wenn eine Verschmutzung dies erfordert.*

*Bei Wind oder Regen die Parallel-Schiebe-Kipp-Elemente schließen bzw. geschlossen halten.*

*Bewegliche Beschlagteile mit Mehrzwecköl z. B. WD 40 oder gleichwertig einsprühen.*

*Reinigen Sie das Parallel-Schiebe-Kipp-Element nur mit milden, pH-neutralen Reinigungsmitteln in verdünnter Form.*

*Verwenden Sie niemals aggressive, säurehaltige Reinigungsmittel oder Scheuermittel, da diese den Korrosionsschutz der Beschlagteile angreifen können.*

*Keine Gewährleistung bei unterlassener jährlicher Wartung durch einen Fensterfachbetrieb gemäß dieser SI-AU Wartungsanleitungsanleitung  
PSK-PORTAL 200-Z PLUS Bestellnummer H49.PSKZ-001DE.*

Wir haften nicht für Funktionsstörungen und Beschädigungen der Beschläge, sowie der damit ausgestatteten Parallel-Schiebe-Kipp-Elementen, wenn:

- die Montage nicht entsprechend unserer Anschlaganleitung und den allgemein anerkannten Regeln der Technik erfolgte,
- der Beschlag durch Gewalteinwirkung, durch Fehlgebrauch oder durch äußere Einflüsse beeinträchtigt wurde,
- am Beschlag eigenmächtige Änderungen vorgenommen wurden,
- nicht freigegebene Beschlagteile anderer Baureihen oder anderer Hersteller mitverwendet werden; das bezieht sich auch auf nicht freigegebene Kombinationen von Beschlagteilen mit unterschiedlicher Oberflächenveredelung,
- der Beschlag nicht mindestens einmal jährlich entsprechend unserer Wartungsanleitung gewartet wurde,
- der Endkunde nicht über diese Wartungsanleitung informiert und entsprechend instruiert wurde.

Wir weisen ausdrücklich daraufhin, daß die Beschlagteile regelmäßig zu säubern sind; insbesondere muß die Führungsschiene und Laufschiene für einen störungsfreien Gebrauch sauber gehalten werden.

Ihr Fensterfachbetrieb:

## Bitte beachten Sie die Wartungshinweise:



Nachfolgende Wartungsarbeiten gemäß dieser Wartungsanleitung sind mindestens **einmal jährlich** von einem Fensterfachbetrieb durchzuführen:

1. Fetten oder ölen Sie alle beweglichen Beschlagteile und Verschlussstellen (🔧). (Z. B. mit Mehrzwecköl WD 40) Verwenden Sie **ausschließlich** säure- und harzfreies Fett oder Öl.
2. Prüfen Sie alle sicherheitsrelevanten Beschlagteile (🔧) auf festen Sitz und auf Verschleiß.  
Die Befestigungsschrauben sind gegebenenfalls nachzuziehen bzw. defekte Beschlagteile sind austauschen.
3. Reinigen Sie das Parallel-Schiebe-Kipp-Element **nur** mit milden, pH-neutralen Reinigungsmitteln in verdünnter Form.  
Verwenden Sie niemals aggressive, säurehaltige Reinigungsmittel oder Scheuermittel, da diese den Korrosionsschutz der Beschlagteile angreifen können.
  - Darüber hinaus empfehlen wir zur Erhaltung der Oberflächengüte folgende vorbeugende Maßnahme:  
Behandeln Sie die Beschlagoberfläche nach der Reinigung mit silikon- und säurefreien Mehrzwecköl, z.B. WD 40 oder gleichwertig.



### **Achtung, Verletzungsgefahr bei Funktionsstörung!**

Das Parallel-Schiebe-Kipp-Element nicht weiter betätigen, sondern sichern und umgehend von einem Fensterfachbetrieb instandsetzen lassen;

auch folgende Arbeiten dürfen nur von einem Fensterfachbetrieb ausgeführt werden:

- der Austausch von Beschlagteilen
- das Ein- und Ausbauen von Parallel-Schiebe-Kippflügeln
- alle Einstellarbeiten an den Beschlägen

Es dürfen **keine** essig- oder säurevernetzenden Dichtstoffe oder solche mit den zuvor genannten Inhaltsstoffen am Falt-Schiebe-Element oder dessen unmittelbarer Umgebung verwendet werden. Der direkte Kontakt mit dem Dichtstoff sowie dessen Ausdünstungen können die Oberfläche der Beschläge angreifen.

Bei einer Oberflächenbehandlung - z.B. beim Lackieren oder Lasieren - der Parallel-Schiebe-Kipp-Elemente sind alle Beschlagteile von dieser Behandlung auszuschließen und auch gegen Verunreinigung hierdurch zu schützen.

Diese Wartungsanleitung gilt sinngemäß auch für Beschlagteile und Parallel-Schiebe-Kipp-Elemente, die hier nicht speziell beschrieben sind.

# Einstellbare Beschlagteile Zentralverschluß

Folgende Einstellungen dürfen **nur** durch einen Fensterfachbetrieb vorgenommen werden:

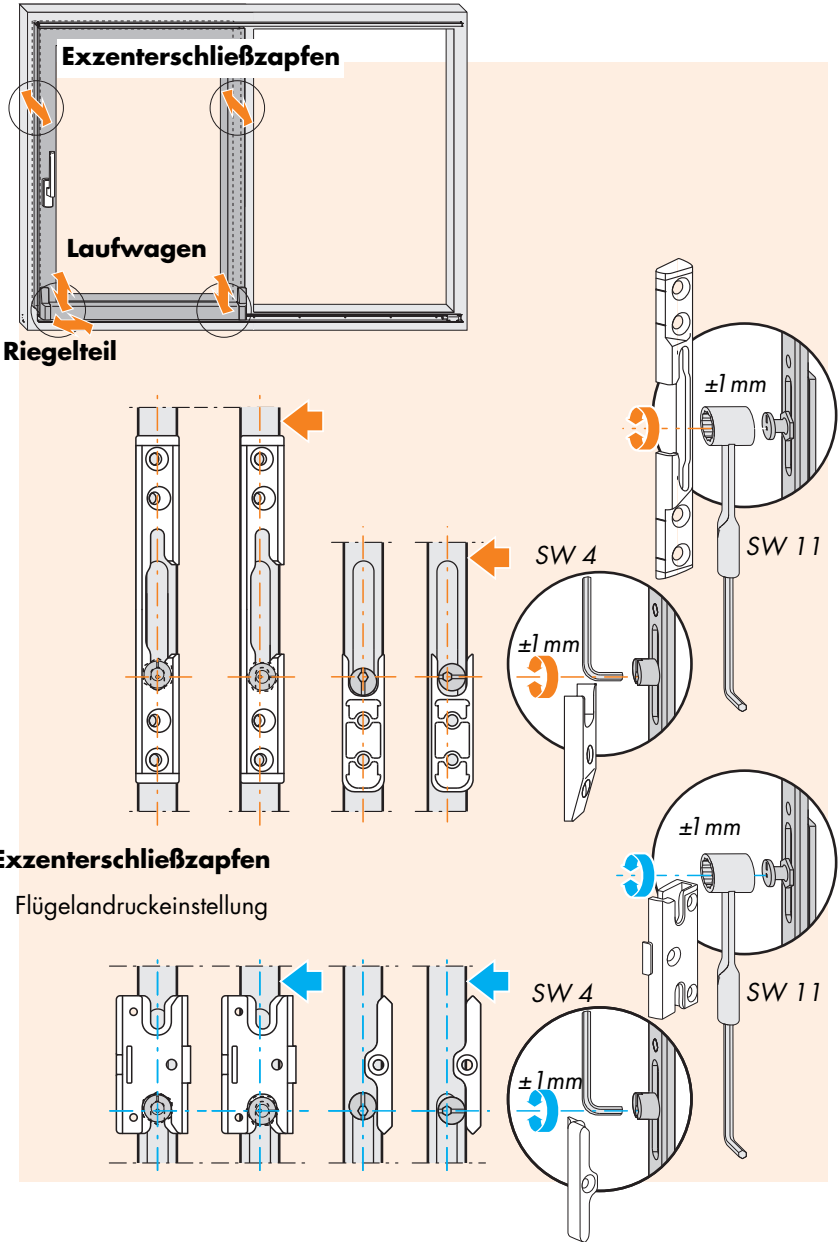

# Einstellbare Beschlagteile PSK

## Riegelteil

Seiteneinstellung

Für mittigen Flügeleinlauf:

- Innensechskantschrauben lösen
- Riegelteil seitlich verschieben
- Innensechskantschrauben wieder fest anziehen  
(Drehmoment 4 - 4,5 Nm)

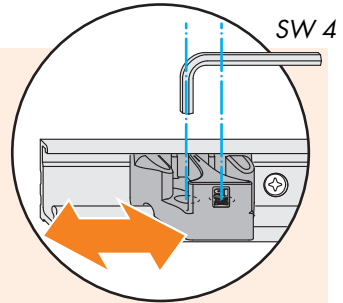

## Laufwagen

